

滚沟机 中文操作手册



重要提示

为了您自身的安全，请在组装和使用此类产品之前，必须首先阅读完本手册，明确此设备的独特操作及可能出现的问题。



目录

安全须知	
工作场所安全注意事项.....	2
用电安全.....	2
个人安全注意事项.....	3
工具的使用与保养.....	3
服务.....	3
其它安全注意事项	
脚踏开关的使用安全.....	3
滚沟机使用安全.....	4
产品概述、技术参数与标准配置	
产品概述.....	4
技术参数.....	5
标准配置.....	5
滚沟机组装和工作区域设置	
工作区域设置.....	6
安装到300型动力驱动设备上.....	6
滚沟机检查和设置	
检查.....	9
设置.....	9
920型滚沟机操作指南	
管子准备.....	10
管子长度.....	11
管子安装.....	11
稳定器调节.....	12
滚沟轮保护罩.....	13
调节滚沟深度.....	14
滚沟.....	15
920型滚沟机操作技巧.....	15
短管滚沟.....	15
拆下/安装滚沟轮组.....	16
从300型动力驱动设备上拆下滚沟机.....	18
32型小车运输滚沟机.....	18
附件.....	19
保养指导	
油位.....	20
润滑.....	20
机器存放.....	20
维修与服务.....	20
表1：标准滚沟参数.....	21
表2：管子最大与最小壁厚.....	22
表3：铜管滚沟参数.....	22

表4：故障诊断.....23
 终身质保条款.....封底

安全须知

警告！

请仔细阅读所有的安全注意事项和安全指导。如果不遵从这些安全指导可能会导致电击、火灾或者严重人身伤害。

请妥善保存本安全注意事项和安全指导。

工作场所安全注意事项

1. 保持工作场所干净整洁和照明充分。混乱和昏暗的环境容易引起安全事故的发生。
2. 不要在易燃易爆等的危险环境下操作电动工具，例如易燃易爆的液体、气体或粉尘环境下。电动工具可能会产生火花，会引燃这些粉尘或气体。
3. 在操作机器时，使无关人员（包括小孩、旁观者、非工作人员等）远离工作现场。不相关的干扰会影响你对工具的正确使用。
4. 保持工作区域地板干燥，无任何湿滑物质，如油等等。较滑的地板容易引起事故。

用电安全

1. 电动工具插头应该和插座相匹配。任何时候都不要改变插头。不要连接插有接地的电动工具的插头的适配器一起使用。不改变插头和与插座相匹配将会减少电击事故的发生。

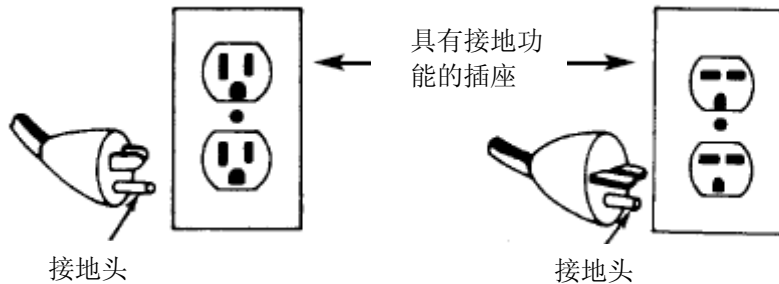

2. 避免身体与接地物体的表面接触，如金属管道、散热器、金属柜体和制冷设备。如果身体和接地物体接触，会增加电击危险的机率。
3. 不要把电动工具防置于雨中或潮湿的环境下。水进入电动工具将增加电击危险的发生。
4. 不要损坏电源线。不要把电源线用来拖、拽电动工具。使电源线远离热、油、尖锐边缘或移动物体。电源线损坏或卷入其它物体中都会增加电击危险。
5. 请使用适合在室外工作的接线板，例如标记有“W-A”或“W”符号的接线板。这样就可以减少电击的发生
6. 保证所有电气连接部件干燥、远离地面，不要用湿的手去接触插头或工具，以减少电击的危险
7. 仅限于使用有三股线的三头插头和三孔插座。如果使用其他类型的，那么有可能没有接地而增加了电击的危险。
8. 请参照下表选择电线，如果尺寸不对，那么会引起较大的压降和电力损失。

最小线规要求的电线尺寸			
铭牌标定的安培数	电线总长（英尺）		
	0-25	26-50	51-100
0-6	18AWG	16AWG	16AWG
6-10	18AWG	16AWG	14AWG
10-12	16AWG	16AWG	14AWG

12-16	14AWG	12AWG	无推荐
-------	-------	-------	-----

个人安全注意事项

1. 使用电动工具时，保持头脑清醒，关注自己手头的工作。不要在疲惫或受到药物、酒精或毒品影响的情况下使用电动工具。如果在使用当中一不留神，就会导致比较严重的伤害事故的发生。
2. 正确着装。不要穿宽松的衣服或佩戴首饰。使你的衣服、头发和手套远离运动部件。宽松的衣服、首饰、和长发易于卷入运动部件中。
3. 不要无意识的开机，在接通电源或装上电池前，确保开关处于关闭状态。当你携带电动工具，手指不小心触动开关处于开机状态时，会导致安全事故的发生。
4. 开机前拿走所有的调节工具，如扳手、钳子等。如果这些工具处在旋转部件上，将会导致人身伤害的发生。
5. 保持身体平衡，不要在操作机器时使身体失去平衡。这样会使你在意想不到的情况下更好的控制工具。
6. 正确使用个人防护用品，永远佩戴安全眼镜。个人防护用品包括防尘面罩、防滑安全保护鞋、硬质的垫子或热防护装置，适当使用这些防护用品，将减少人身伤害事故的发生。

工具的使用与保养

1. 如果开关不能工作，请不要使用电动工具。任何电动工具如果不能控制开关，都是非常危险的并且必须立即进行修理。
2. 在对工具进行调整、更换附件、存放前必须先断开电源或者把电池取下来。这些措施可以预防不小心开动工具的风险。
3. 存放电动工具时注意不要让无关人员能够拿到，尤其是小孩。因为电动工具对于位经过培训的人员来说是非常危险的。
4. 定期检查工具，看是否运动部件的位置不正确、零件有损坏或其他可能影响工具正常使用的损坏状况，如果有，请在使用前务必修理好。许多事故的发生都是由于工具的维护不当造成的。
5. 请仅使用推荐的附件。保持切割工具锋利、干净，这样工作时更加轻松、顺利，易于控制。
6. 保持操作手柄干燥、整洁，避免油脂的污染。这样在使用工具时会易于控制。

服务

- 机器维修服务必须由生产厂家考核通过的人员提供和使用指定零件。这样有助于机器处于安全可用的良好状态。
- 请严格遵守操作手册的指导来使用机器，按照厂家指明的配件来进行更换。否则会导致电击或伤害事故的发生

其它安全注意事项

警告！

本节内容含有针对此工具的重要安全信息。

在使用 975 型滚沟机前，请仔细阅读这些安全信息，可以减少人身伤害的发生。

请注意保存好这些安全指导内容！

如果您有任何疑问，美国Ridge工具公司的技术服务部门联系方式如下：(800) 519-3456 或 TechServices@ridgid.com。

脚踏开关的使用安全

使用没有脚踏开关的机器将会增加危险的发生。脚踏开关能够提供较好的控制，通过脚的移动就可以控制马达的开关。如果衣服卷入机器，由于机器的扭矩很高，将会把身体带入机器而产生严重伤害，那么脚踏开关能够很容易的使机器立即停止运转。

滚沟机使用安全

1. 滚沟机用来对管子进行滚沟操作，请按照操作手册要求来使用机器。
2. 仅使用**300**型动力驱动设备。
3. 使手远离滚轮，不要戴宽松的手套。手指易于被滚沟机滚轮和管子压伤。
4. 不要对短于手册所列尺寸的管子进行滚沟，这样会增加手指被挤压受伤的危险。
5. 在平整地面安置机器，保持其稳定性。
6. 不要穿宽松的衣服，使袖口和夹克的纽扣要扣好。不要探身越过机器或者管子。运动部件或者管子如果卷入你的衣服，会导致你受到伤害。
7. 不要使用没有脚踏开关的动力驱动机器。脚踏开关是一个安装装置，可以减少受伤的危险。
8. 保证滚沟机正确固定在动力驱动设备或者套丝机上。
9. 正确支撑管子。这样可以防止管子或者机器倾倒。当管子长度大于**36**英寸时，要使用两个管子支架。
10. 使用动力驱动设备转速要小于**38RPM**。
11. 滚沟时，使手远离管子末端，不要伸进管子里面去。毛刺或者锋利的边缘会刺伤手指。手指易于被滚沟机滚轮和管子压伤。
12. 当不使用机器时，请锁定好脚踏开关（见图1），防止不小心碰倒它启动机器了。



图1 — 锁定脚踏开关

产品概述、技术参数与标准配置

产品概述

RIDGID920 型滚沟机可以对钢管、不锈钢管、PVC管、铜管和铝管进行滚沟，通过液压进给机构驱动滚沟轮在管子上形成沟槽。

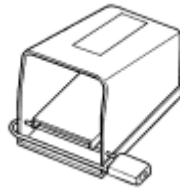
920 型滚沟机包括三套滚沟轮组，可以加工如下两种类型的管子：

- 2"-6"， 10规和40规管子；
- 8"-12"， 10规管子和40规管子；
- 14"-16"， 壁厚0.375英寸的管子。

另外，还有一些其它滚沟轮组，可以加工如下管道：

- 2"-8"铜管，包括K, L, M, 和DWV型铜管；
- 18"-20"， 壁厚0.250英寸的管子；
- 22"-24"， 壁厚0.250英寸的管子。

注意！正确使用机器时，920型滚沟机应该可以对符合AWWA C606-87技术规范的管子进行滚沟操作。选择合适的管材和连接方式是设计方和安装方的责任。在尝试任何一种安装方式时，要仔细衡量应用环境的各种因素，包括化学的、工作温度等等。

技术参数

滚沟能力（管子壁厚可以参见附表II）

- 2"-24"，10规管子；
- 2"-12"，40规管子；
- 2"-16"，标准壁厚的管子；
- 2"-8"铜管，包括K，L，M，和DWV型铜管；

滚沟直径调节..... 带有刻度的调节手柄

调节方式..... 液压手动泵

标准配置

- 920滚沟机，带8"-12"滚沟轮组；
- 2"-6"滚沟轮组；
- 14"-16"滚沟轮组；
- 稳定器；
- 1/8" T型手柄内六角扳手（更换滚沟轮用）；
- 32型运输小车。

NOTICE 使用滚沟轮组（包括滚沟轮和驱动轴），如果同时对碳钢和不锈钢进行滚沟操作，那么轮组会对不锈钢产生污染，这是由于对碳钢进行滚沟会对轮组产生异物侵蚀。防止这类现象的发生，应该指定一对轮组专门用于不锈钢的滚沟操作。或者采用不锈钢钢刷对轮组进行彻底清理，也可以避免这种现象的发生



图2 — 920型驱动机安装到300型动力驱动设备上

注意！仅使用300型动力驱动设备（38RPM）。

滚沟机组装和工作区域设置



仅和300型动力驱动设备配套使用，不能和别的动力源配套使用。否则，会增加受伤的危险。为了防止各种伤害事故的发生，必须按照以下步骤来正确组装滚沟机。

工作区域设置

1. 工作场合应该符合以下要求：
 - 照明充分。
 - 没有易燃易爆的气体、液体或者粉尘。
 - 干净、平整、稳定、干燥和足够空间的工作环境是必需的。不要把机器支撑在有水区域工作。
 - 插座正确接地。三头或者符合GFCI标准的插座没必要正确接地。如果有疑问，可以找有资质的电工予以确认。
 - 工作地方干燥，不要在水里操作机器。
 - 在电线经过的区域要清理干净，确保没有任何损坏电线的物质。
 - 足够的空间能够操作手柄。
2. 在安装任何设备前应该清扫一下工作地点。要擦掉任何油污。

▲ WARNING 机器应该防止在平整的地方，且稳定。

安装到300型动力驱动设备上

▲ WARNING 由于设备较重，需要两个人一起搬运。

1. 从32型小车上拆下滚沟机，见图3。



图3 — 从32型小车上拆下滚沟机

2. 用两个销子把支腿锁定到滚沟机底座上，逆时针转动每一个支腿，减少其长度。
3. 从300型动力驱动设备上拆下刀架及其它附件，准备与滚沟机连接。
4. 用两个人抬起滚沟机与300型动力驱动设备连接（见图4）。

▲ WARNING 如果滚沟机底座没有支腿支撑，那么前部很重，会翻掉。因此，一定要有支腿在前面支撑。

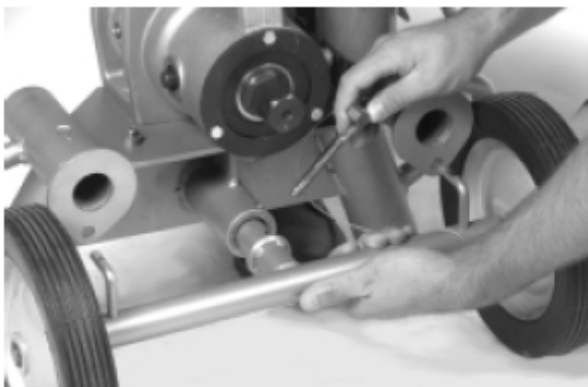

图4 — 把滚沟机滑入到动力驱动设备上的支持臂上

5. 把驱动轴放进卡爪里，颚和轴的扁平处接触，拧紧卡爪。
6. 提升一点滚沟机，装好支腿，插好销子（见图5）。



图5 — 装支腿

7. 支腿上部分逆时针旋转，使支腿与地面接触，调节两个支腿，使得设备处于水平位置（见图6）。



图6 — 调节支腿长度

8. 检查滚沟机处于水平位置，且稳固（见图7）。

▲ WARNING 如果设备不正确安装设置，设备会翻掉。



图7 — 保持设备处于水平位置

9. 安装泵的手柄（见图8）。

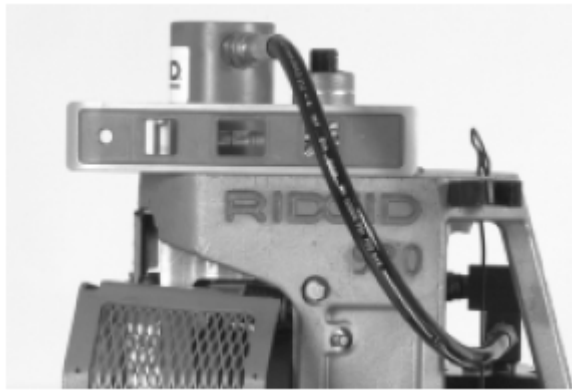

图8 — 安装泵的手柄

滚沟机检查和设置



在每次使用前，检查滚沟机和矫正各种问题，以减少各种压伤的危险发生和其它引起滚沟机损害的因素。

不要使用没有脚踏开关控制的电动驱动装置。

检查

1. 确保机器没有插电且开关置于关闭状态。
2. 确认已连好脚踏开关。
3. 检查电线和插头没有损坏和任何改变。
4. 确认滚沟机已安装到相应的动力驱动设备或者套丝机上，且所有固定螺栓都连接牢固。
5. 驱动轴已牢牢固定在卡爪里。
6. 保护罩已安装完毕（见图11）。

▲ WARNING 不要操作没有保护罩的机器，这样会使手指受伤。

7. 检查机器看是否有任何妨碍安全使用或正常操作机器的缺陷，如破损、缺失部件、不正确安装或者死锁的零件及其它等等。确认滚沟轮组能够自由转动，如果有问题，请解决问题后再使用。
8. 按照手册的维护保养要求对滚沟机进行润滑。
9. 使用指定的附件。
10. 擦掉设备上、手柄上等处的油脂、灰尘等等东西，这样可以更好地操控机器，避免任何不必要的危险的发生。
11. 检查滚沟轮组和驱动轴是否有裂损、老化或其它损坏的迹象。损坏的滚沟轮组和驱动轴会引起管子打滑、低劣的滚沟槽和其它不良结果。如果有损坏，请替换受损零件后再使用机器。

设置

1. 正确支撑管子。。
2. 确保开关置于关闭状态。
3. 摆好脚踏开关以便操作者可以容易的控制滚沟机对管子进行滚沟操作。脚踏开关位置应该方便操作者：
 - 面对液压泵；。
 - 左脚能够控制脚踏开关“开”和“关”动作，如果需要，能够迅速释放脚踏开关。
 - 能够方便操作滚沟机、管子和棘轮扳手，而无需过分探身等动作。

4. 放置电线在前面步骤中经过确认的干净路径。用干燥的手把插头插入经过确认的正确接地插座。保持所有电线连接干燥和接地。如果电线不够长，需要使用接线板，那么接线板应该符合：

▲ WARNING 为了防止电击，千万不要用损坏的接线板。

- 是否完好？
- 是否是三头且和机器匹配？
- 是否符合室外使用要求和含有“W”和“W-A”标示（例如SOW）？
- 电线尺寸是否符合要求（14AWG长度为25’或者更短，12AWG长度25’-50’）？不符合规定的电线可能会过热而熔化绝缘层，导致火灾或者其他损失。

▲ WARNING 为了防止电击，千万不要用湿的手碰插头，保证所有电气连接干燥，不和地面接触。

5. 检查机器确保它能够正确使用：

- 把开关置于正转位置，踏下和释放脚踏开关，确认驱动轴是逆时针转动。如果转动方向不正确或者脚踏开关不能控制机器，那么不要使用机器，除非把它修好。
- 踏下并保持脚踏开关，检查转速、移动部件是否呈直线运动而没有错位、锁死部件、异常噪音或者其他非正常现象。如果发现有其它异常现象，修好机器后再使用。
- 检查转速是否低于38RPM。
- 释放脚踏开关，把开关置于关机状态，用干燥的手拔出插头。

6. 检查滚沟轮组匹配且选择的尺寸正确。

920型滚沟机操作指南



操作机器时不要穿宽松的衣服，保持袖口和夹克扣好。不要探身越过机器或管子，宽松的衣服有可能被转动部件卷入而造成伤害。

使手远离滚沟的管子，不要使滚沟的管子长度小于最小长度。不要带宽松的手套，手指有可能会卷入转动的滚轮组或滚轮与管子之间。

使手远离管子末端，不要伸进管子里面去。毛刺和锋利的边缘可能会割伤手指。手指也手指有可能会卷入转动的滚轮组或滚轮与管子之间。

如果脚踏开关破损或者无法使用，请不要使用滚沟机。

请一直佩戴安全防护眼镜来保护眼睛免受灰尘和其它异物的侵害。穿钢头鞋来保护脚不受翻倒的工具和坠落的管子砸伤的危险。

遵守操作步骤地指导，减少压伤、机器倾倒、打伤和其它伤害事故发生的危险。

管子准备

1. 保证切割后的管子无毛刺和圆整，不要对火焰切割的管子进行滚沟。
2. 管子外径参数不要超过附表1的数字。

注意！管子外径最大和最小值测量是交叉90度测量，对附表1比较最大和最小值。

3. 所有内部/外部焊接产生的焊珠、焊缝和其它杂质应该进行打磨，去除杂质，长度为距离端部至少2”。不要切割密封圈附近区域，这可能会导致泄露。
4. 管子两端，要清除掉所有杂物，保持干净。

管子长度

参见下表关于管子的长度要求：

公称管径	最小长度	最大长度	公称管径	最小长度	最大长度
1	8	36	4	8	36
1¼	8	36	4½	8	32
1½	8	36	5	8	32
2	8	36	6 (外径)	10	30
2½	8	36	6	10	28
3	8	36			
3½	8	36			
4	8	36			

表A — 最小/最大允许滚沟管子长度 (单位：英寸)

表B所列管子最大长度需要RJ624型管子支架来支撑。

公称管径	最小长度	最大长度	公称管径	最小长度	最大长度
8 (外径)	10	96	16	12	96
8	10	96	18	12	96
10	10	96	20	12	96
12	12	96	22	12	96
14	12	96	24	12	96
16	12	96			

表B — 最小/最大允许滚沟管子长度 (单位：英寸)

管子安装

1. 如果管子长度大于上表所列的数值，那么需要用到两个管子支架，第二个支架的位置从滚沟机开始，至管子长度3/4的地方。
- ▲ WARNING** 不正确使用两个支架，会导致管子倾翻。
2. 液压泵释放手柄置于RETURN位置，提升滚沟轮底座。
3. 放置管子到驱动轮上，使得管子端部与驱动轮轮缘接触（见图9）。



图9 — 放置管子

4. 调解管子支架使得管子处于水平位置，并稍微朝操作者偏移。

5. 检查管子朝向操作者稍微移动大约 $1/2$ 度（见图10）。

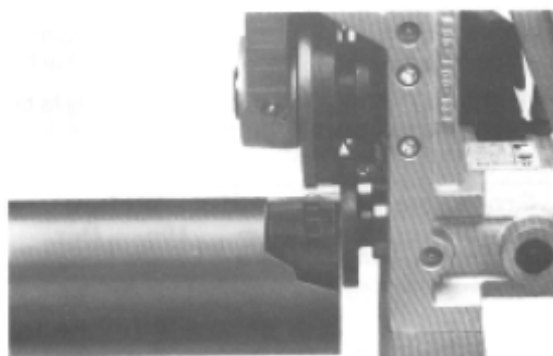

图10 — 偏离 $1/2$ 度

稳定器调节

注意！稳定器有两个位置，靠近驱动轴的位置可以使用的管子直径为2"-16"，第二个位置管子直径为14"-24"。

1. 插下稳定器的两个螺

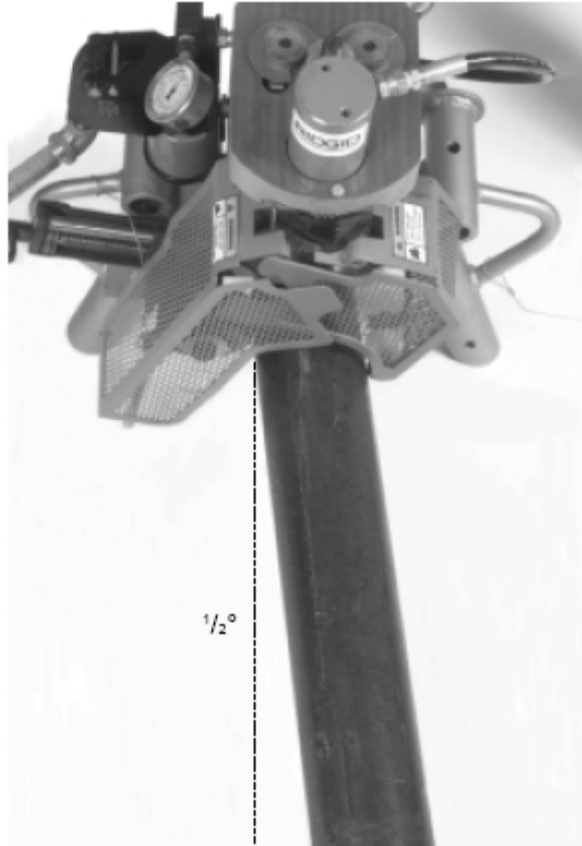
栓（见图



图11 — 拆下稳定器固定螺栓

2. 把稳定器移到所需要的位置（见图12）。



图12A — 2"-16"位置



图12B — 14"-24"位置

3. 然后拧紧固定螺栓。

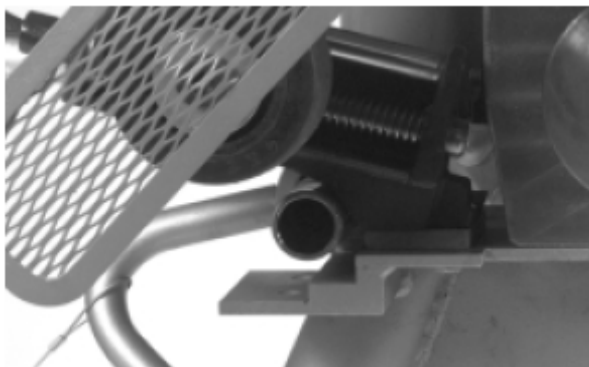
滚沟轮保护罩

▲ WARNING 不要使用没有保护罩的机器。

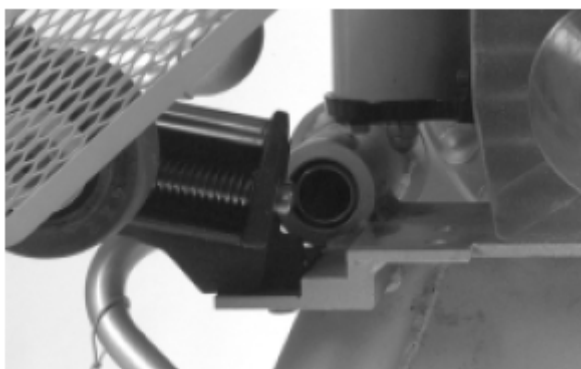
1. 放入管子前，检查滚沟轮上部底座完全升起，保护罩也就位，如图13所示。



图13 — 保护罩打开

2. 随着施压，滚沟轮就位，保护罩也如图14所示就位。

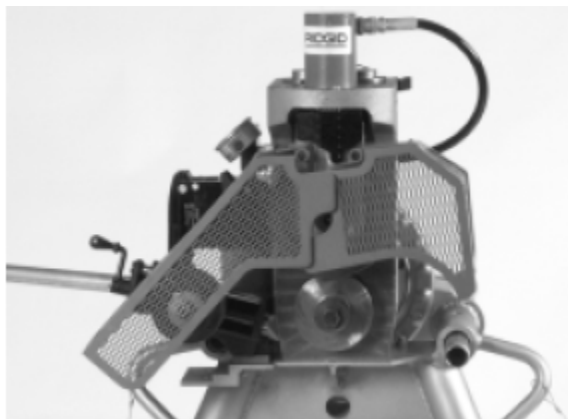

图14 — 机器运转保护罩的位置

调节滚沟深度

注意！对于不同的管子由于特性不同，需要测试一下滚沟的效果，每一次都要重新设置滚沟深度。

使用深度设置标尺

1. 放好要滚沟的管子，手动液压泵的压力大约500PSI。
2. 在调节螺母下设置正确的标尺段（见图15）。



图15

3. 深度调节接触。
4. 轻退一下滚沟的位置。

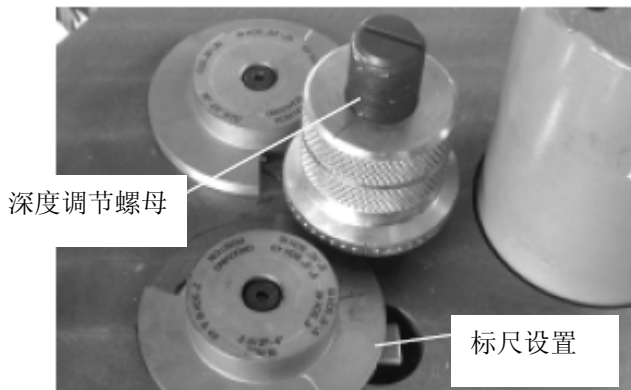

螺母拧紧，与标尺螺母，把标尺转到置（见图16）。

滚沟位置

图16

5. 滚沟。
6. 检查滚沟直径。

滚沟

CAUTION 管子厚度不要超过附表II的数值。

1. 开关置于FOR位置。
2. 当液压泵的压力达到500PSI，滚沟轮才和管子接触。
3. 拧紧稳定器，使其轮子与管子接触（见图17）。



图17 — 调节稳定器

4. 踩下脚踏开关，用手向下施加力给管子，让管子转动一圈，液压手柄 为1/4行程。薄壁管（10规）压力5000PSI，标准壁厚（40规）压力为6000PSI。

▲ WARNING 不要伸到管子里面去。

5. 当深度调节手柄接触到底座，那么再转到两圈，使得滚沟均匀。
6. 释放脚踏开关，液压泵释放开关置于RETURN位置。
7. 继续滚沟前，测试已完成的滚沟直径。
8. 定期用“PI”或者直径测量尺检查滚沟深度，接头连接处必须完全位于滚沟沟槽内。

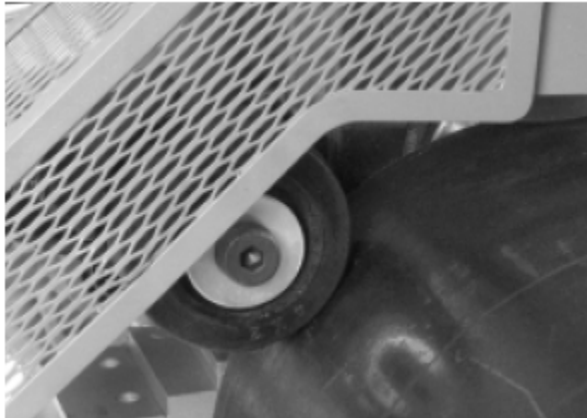
920型滚沟机操作技巧

1. 如果管子跑偏，检查设置是否正确，如果没问题，可以增加稳定器的压力。
2. 如果管子开口变大，可以降低压力和管子高度，保持与滚沟轮水平。

短管滚沟

▲ WARNING 不要滚沟短于所推荐尺寸的管子（见表A和表B）。这样会增加手指受伤的危险。使用稳定器和正确的操作程序来完成短管的滚沟操作。

拆下/安装滚沟轮组

注意！滚沟尺寸由滚沟轮组决定，如下所列滚沟轮组尺寸：

- 2"-8"铜管，包括K, L, M, 和DWV型铜管
- 2"-6"，10规和40规管子
- 8"-12"，10规和40规管子
- 14"-16"，壁厚0.375英寸的管子。
- 18"-20"，壁厚0.250英寸的管子；
- 22"-24"，壁厚0.250英寸的管子。

▲ WARNING 更换时，机器和电源已切断。

▲ WARNING 当拆下滚沟轮组及其轴时，要正确操作，防止坠落。保护罩在更换滚沟轮组时不要拆走。

1. 松开300型动力驱动设备的卡爪，这样可以使驱动轴自由旋转。
2. 拧松（三圈）上部滚沟轮的螺栓（见图18），不要把它们拆下来。



图18 — 松开上部滚沟轮螺栓

3. 轻轻敲击滚沟轮轴，使其松动，穿过保护罩。
4. 拆下滚沟轮轴和滚沟轮（见图19）。

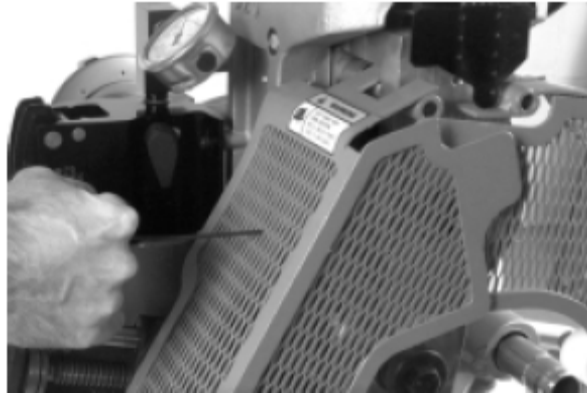

图19 — 拆下上部滚沟轮轴

5. 按下锁定销，手动转动驱动轴（见图20），松开固定螺栓（见图21），拆下驱动轴。



图20 — 按下锁定销，移动驱动轴

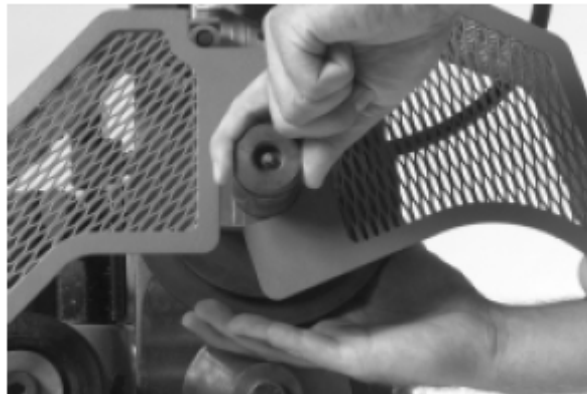

图21 — 拧松固定螺栓

6. 安装新的驱动轴，和锁定销连接好，拧紧固定螺栓（150ft-lbs）。
7. 安装新的滚沟轮和轴到上部底座，使得螺栓和底座的孔、滚沟轮轴的孔对齐（见图22）。

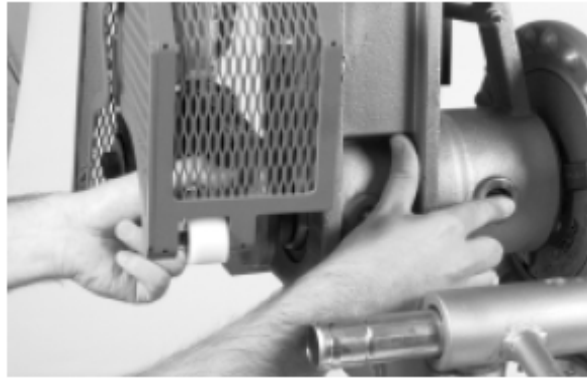

图22 — 螺栓孔和轴的孔对齐

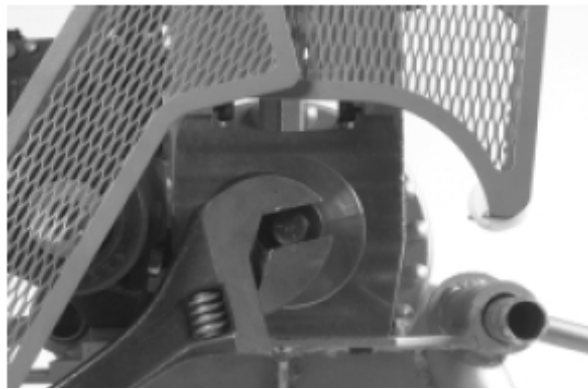
8. 拧紧螺栓，直到和轴接触。
9. 拧紧300型动力驱动的卡爪。

从300型动力驱动设备上拆下滚沟机

▲ WARNING 由于设备较重，需要两个人合作完成。

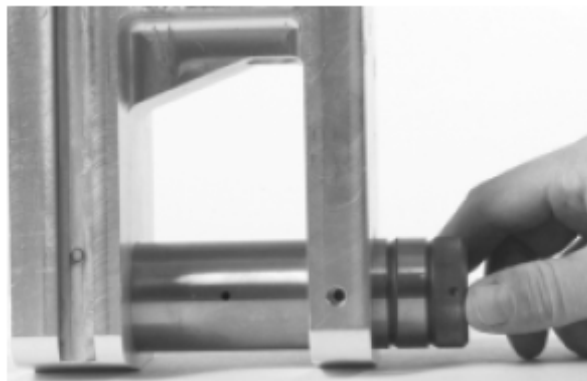
1. 两个人抬起滚沟机一点，拔掉支腿上的销子，收起支腿（见图23）。取下液压泵的手柄，放在一边。



图23 — 拆下支腿

2. 松开300型动力驱动设备的卡爪，移走滚沟机。

32型小车运输滚沟机

使用32型小车来搬运滚沟机。

▲ WARNING 由于设备较重，需要两个人合作完成。

1. 32型小车插入到滚沟机底座下面（见图24），并定位好。



图24 — 固定滚沟机到32型小车上

2. 插入直角销到小车上。
3. 把支腿收到底座下，固定好（见图25），支腿可以当作手柄来推小车。



图25 — 收起支腿

附件

▲ WARNING

下表所列的RIDGID产品可以和920 型滚沟机配套使用。其它用于别的工具上的附件如果和920 配套使用，那么会是很危险的。为了减少各种伤害事故的发生，请仅仅是用专为920 型滚沟机设计配套使用或者推荐使用的附件，参见下表所列附件。

订货号码	型号	说明
10843	-	滚沟轮组，用于2"-6"，10规和40规
96997	-	滚沟轮组，用于4"-6"，10规和40规
10848	-	滚沟轮组，用于8"-12"，10规和40规
10853	-	滚沟轮组，用于14"-16"，标准壁厚
96987	-	滚沟轮组，用于18"-20"，壁厚0.250英寸
96992	-	滚沟轮组，用于22"-24"，壁厚0.250英寸
96982	-	滚沟轮组，用于2"-6"，K，L，M，DMV铜管
76822	-	英制直径测量尺
76827	-	公制直径测量尺

96372	RJ-624	6"-24"管子支架
-------	--------	------------

滚沟轮组包括滚沟轮和驱动轮。

保养指导

▲ WARNING

在机器进行保养和调整前，确认滚沟机开关置于关闭状态和插头已拔出插座。

液压油位

升起上部滚沟轮底座，释放手柄置于RETURN位置。

拆下泵，旋转180度，使得塞子朝上。举起泵，拆下塞子，加入油，盖上塞子。把泵安装回去。

润滑

润滑驱动轴和滚沟轮轴的轴承。

机器存放要求

▲ WARNING 机器应该在室内锁起来存放，不要被雨淋到。同时避免让那些没有经过训练的人或者小孩拿到它。该工具对未经培训的人会造成严重伤害。

维修与服务

▲ WARNING

不正确的维修和服务会使机器处于不安全的状态。

“保养指导”一节介绍了大部分关于本机器的维修服务内容。任何其它未提及的问题只能由Ridge Tool公司授权合格的技术人员来处理。

如果有任何维修服务方面的问题，即使没有在上文中列出，请立即把工具送到Ridge Tool公司授权的维修中心或者返回工厂。

当修理机器时，请使用指定的零件来更换，使用未经确认的零件会给机器造成损伤或其它严重伤害事故的发生。

如有任何关于工具使用和功能方面的问题，请致电美国Ridge Tool公司技术服务部门(800) 5193456 或访问 www.ridgid.com 网站得到最近的授权服务中心信息。

如果仍有其它任何与维修和服务的问题，可以致电或写信到：

Ridge Tool Company Technical Service Department 400 Clark Street Elyria,
Ohio 44035-6001 Tel: (800) 519-3456 E-mail: TechServices@ridgid.com

要得到最近的授权维修服务中心的名称和地址，可以致电(800) 519-3456 或访问

<http://www.ridgid.com>网站。

附表1：标准滚沟参数

注意！所有尺寸单位均为英寸。

管子名义尺寸	管子直径		T 最小壁厚	A 垫圈 +.015/-0.030	滚沟 宽度 +.030/-0.015	滚沟直径		D 滚沟深度 (参考) .063
	外径	公差				O.D.	TOL.	
1¼	1.660	+0.016 -.016	.065	.625	.281	1.535	+0.000 -.015	.063
1½	1.900	+0.016 -.016	.065	.625	.281	1.775	+0.000 -.015	.063
2	2.375	+0.024 -.016	.065	.625	.344	2.250	+0.000 -.015	.063
2½	2.875	+0.030 -.018	.083	.625	.344	2.720	+0.000 -.015	.078
3	3.50	+0.030 -.018	.083	.625	.344	3.344	+0.000 -.015	.078
3½	4.00	+0.030 -.018	.083	.625	.344	3.834	+0.000 -.015	.083
4	4.50	+0.035 -.020	.083	.625	.344	4.334	+0.000 -.015	.083
5	5.563	+0.056 -.022	.109	.625	.344	5.395	+0.000 -.015	.084
6	6.625	+0.050 -.024	.109	.625	.344	6.455	+0.000 -.015	.085
8	8.625	+0.050 -.024	.109	.750	.469	8.441	+0.000 -.020	.092
10	10.75	+0.060 -.025	.134	.750	.469	10.562	+0.000 -.025	.094
12	12.75	+0.060 -.025	.156	.750	.469	12.531	+0.000 -.025	.110
14	14.00	+0.060 -.025	.156	.938	.469	13.781	+0.000 -.025	.110
16	16.00	+0.060 -.025	.165	.938	.469	14.781	+0.000 -.025	.110
18	18.00	+0.060 -.030	.165	1.000	.469	17.781	+0.000 -.025	.110
20	20.00	+0.060 -.030	.188	1.000	.469	19.781	+0.000 -.025	.110
22	22.00	+0.060 -.030	.188	1.000	.500	21.656	+0.000 -.025	.172
24	24.00	+0.060 -.0230	.218	1.000	.500	23.656	+0.000 -.025	.172

- (1) 参考AWWA C606-87.
- (2) 名义滚沟深度值仅供参考，不能用于判断滚沟是否满足要求。

附表2：管子最大与最小壁厚
注意！所有尺寸单位均为英寸。

管子名义尺寸	碳钢、铝管、薄壁管		不锈钢管		PVC管	
	Wall Thickness		Wall Thickness		Wall Thickness	
	Min.	Max.	Min.	Max.	Min.	Max.
1¼"	.065	.140	.065	.140	.140	.140
1½"	.065	.145	.065	.145	.145	.200
2"	.065	.154	.065	.154	.154	.154
2½"	.083	.203	.083	.188	.203	.276
3"	.083	.216	.083	.188	.216	.300
3½"	.083	.226	.083	.188	.226	.300
4"	.083	.237	.083	.188	.237	.300
5"	.109	.258	.109	.188	.258	.300
6"	.109	.280	.109	.188	.280	.300
8"	.109	.148	.109	.188	.300	.300
10"	.134	.165	.134	.188	.300	.300
12"	.156	.180	.156	.188	.300	.300

附表3：铜管滚沟参数

注意！所有尺寸单位均为英寸。

管子
名义
尺寸

管子外径

14"	.156	.375	.156	.375	.156	.375
16"	.165	.375	.165	.375	.165	.375
18"	.165	.250	.165	.250	.165	.250
20"	.188	.250	.188	.250	.188	.250
22"	.188	.250	.188	.250	.188	.250
24"	.218	.250	.218	.250	.218	.250

1	2		3	4	5	6	7	8
Nom. Size Inches	Tubing Outside Diameter O.D.		A Gasket Seat A ±0.03	B Groove Width +.03 -.000	C Groove Dia. +.00 -.02	D Groove Depth Ref. ¹	T Min. Allow. Wall Thick.	Max. Allow. Flare Dia.
	Basic	Tolerance						
2"	2.125	±0.002	0.610	0.300	2.029	0.048	0.064	2.220
2½"	2.625	±0.002	0.610	0.300	2.525	0.050	0.065	2.720
3"	3.125	±0.002	0.610	0.300	3.025	0.050	DWV	3.220
4"	4.125	±0.002	0.610	0.300	4.019	0.053	DWV	4.220
5"	5.125	±0.002	0.610	0.300	5.019	0.053	DWV	5.220
6"	6.125	±0.002	0.610	0.300	5.999	0.063	DWV	6.220
8"	8.125	+0.002/-0.004	0.610	0.300	7.959	0.083	DWV	8.220

附表4 故障诊断

故障	原因	解决办法
滚沟槽太窄或者太宽	滚沟轮组尺寸不匹配。	选择相匹配的滚沟轮组。
	选择滚沟轮或者驱动轮尺寸不正确。	安装正确尺寸的滚沟轮或者驱动轮。
	滚沟轮和/或驱动轮磨损	更换新的驱动轮和滚沟轮
滚沟槽不垂直于管子轴线	管子本身不笔直	更换一根笔直的管子
	管子端口不与轴线垂直	重新切割管子，使断面与轴线垂直

故障	原因	解决办法
滚沟时，管子不能被滚一个封闭的圆	管子和驱动轴不平行	调节支架使其平行
	管子轴线与驱动轮轴没偏离1/2°	偏离1/2°
	驱动轮花纹被脏物填满或磨损平	清洁或者更换一个新的
	进给螺母没有拧紧	按照操作手册要求每一圈都要用棘轮扳手拧紧进给螺母
	棘轮扳手旋转方向错了	按正确方向转动棘轮扳手
	管子内部太多杂物了	清理管子内部
	过多的焊缝	从端部开始打磨焊缝至2"长距离
	没有施加力给管子	施加力给管子（参见图10）
管子端部不平整/毛刺	正确处理管子端部	

920 型滚沟机操作手册

	进给螺母太紧了	仅使进给量为1/4圈
管子滚沟端口呈喇叭口	管子和驱动轴不平行	调节支架使其平行
	操作者进给太快。	慢慢进给，参见操作指南。
	管子太硬。	换一根符合要求的管子。
	稳定器太紧了。	调节稳定器。
滚沟时管子前后蹿动	管子不笔直	更换一根笔直的管子
	管子端面与轴线不垂直	重新切割是断面与轴线垂直
滚沟时管子在驱动轮上来回摇摆	管子支架太靠近管子端部了	按操作手册要求移动支架到合适位置
	管子端部扁了或者损坏了	切割掉损坏端口
	管子材料由硬点或焊缝处硬度高于管子材料	换一根管子
	滚沟轮进给量太小	快速调节进给量
	驱动机构转速超过57RPM	降低转速至57RPM
	管子支架位置错误	正确放置管子支架
滚沟机在管子上不能形成沟槽	管子壁厚超过了最大允许值	对照管子壁厚表来选材
	管子材料太硬	换一根管子
	调节螺母没有设置	设置深度值
	驱动装置不能提供所需的最小力矩	使用RIDGID300型，38RPM动力驱动机
滚沟机滚出的沟槽直径不符合要求	最大管径超过了最大公差范围	使用正确管径的管子
	滚沟轮组不匹配。	使用匹配的滚沟轮组。
	8" 40规管子硬度超过150HBN。	换一根管子
管子在驱动轮上打滑	滚沟轮进给太慢	进给速度提高
	驱动轮花纹被脏物填满或磨平	清洁或者更换驱动轮
泵不打油，活塞步前进。	泵释放阀打开了。	关闭释放阀。
	油位低。	按照要求检查油位。
	泵体有脏物。	找合格的技术员维修。
	密封圈坏了。	找合格的技术员维修。
	油太多了。	按照要求检查油位。
管子位置提升或者有使滚沟机倾翻的趋势	管子支架没有正确设置	正确设置管子支架
压杆操作时，有弹性。	系统有空气。	运动活塞多次，让空气回到油箱。
	油太多。	按照要求检查油位。
活塞杆只能出来一部分。	油位低。	加油。
	滚沟深度调节不正确。	正确调节深度。
管子滚出了滚沟轮。	管子和机器的角度不对。	按照操作手册要求进行调整。
滚沟时，管子端部变为钟形。	操作者进给太快。	减慢，按操作手册要求操作。
	管子不水平。	调节管子与机器水平。

RIDGID® 工具终生保证



保证内容

艾默生管道工具（上海）有限公司对其产品的生产工艺及物料质量提供保证，但因非生产工艺或物料引起的任何问题除外。

保证时效及范围

艾默生管道工具（上海）有限公司仅对在中国大陆购买并使用的非特殊工具产品提供终生保证。

艾默生管道工具（上海）有限公司对在中国大陆购买并使用的特殊工具产品提供有限保证，具体为：

- 电动/机动工具：其电机或发动机保证期限为半年；
- 电子类工具（例如内窥镜系列、管线定位仪及信号发生器、测量/检查仪器仪表等工具），其保证期限为一年；
- 全自动智能电动工具（例如电动压接工具等），其保证期限为一年；
- 上述产品保证期限均自购买之日起开始计算（以经销商开具的原始有效销售发票为准）。

非保证范围

由于不遵守操作说明、不正确使用、异常的环境条件、不适当的操作条件、使用非原装附件、部件或零件所造成的损坏，以及易损件（诸如板牙、刀片、模头、钢索、疏通头、液压密封圈、液压油和充电电池等）等情况不在本保证之内。艾默生管道工具（上海）有限公司不承担任何非产品缺陷所致损失。

维修服务

经艾默生管道工具（上海）有限公司专业鉴定，用户就保证范围内产品享有维修服务：

- 在保证期内，对属于物料瑕疵或生产工艺缺陷的产品予以免费维修；如果产品在保证期内经过三次维修后仍无法正常使用，则予以更换相同或同类产品（同类产品如有价差，多退少补）。
- 对因非物料瑕疵或生产工艺缺陷的产品予以收费维修。
- 所有超出保证期的产品均为收费维修。

获得维修服务的方法

需自费将完整的产品送至艾默生管道工具（上海）有限公司当地代理商或者艾默生管道工具（上海）有限公司所核定的服务中心（管钳及其它手工具应送至购买的地点），并出示原始发票以供核对（收费维修的产品除外）。

法律保障

用户有权得到中国大陆相应的明确的法律保护。

无其它的保证

除本保证外，任何员工、代理商、经销商或其他任何人员均无权代表艾默生管道工具（上海）有限公司改变本保证或提供其它保证。

艾默生管道工具（上海）有限公司对以上保证条款持有最终解释权。

